

ООО «КомплектСтройМаркет»

Адрес: 171510, Тверская область г. Кимры ул. Орджоникидзе, д.70, стр.1

Тел. (48236) 2-94-02, 8(903)809-83-15, 8(903)631-19-83

Наш сайт: www.teplogaz69.ru

E-mail: info-ksm@mail.ru, info-ksm@teplogaz69.ru, office-ksm@teplogaz69.ru

СТАЛЬНЫЕ ТРУБЧАТЫЕ РАДИАТОРЫ

ZEHNDER CHARLESTON / CHARLESTON COMPLETTO

БОКОВОЕ ПОДКЛЮЧЕНИЕ (внутренняя резьба 4x1/2")

Charleston

2 колонки 3 колонки 4 колонки 5 колонок 6 колонок

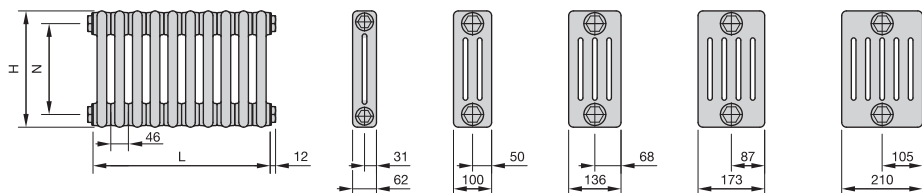

N = H - 58 mm (2 колонки)
N = H - 66 mm (3-6 колонок)

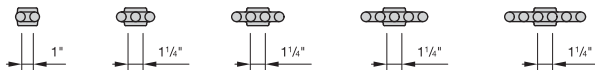

НИЖНЕЕ УНИВЕРСАЛЬНОЕ ПОДКЛЮЧЕНИЕ (внутренняя резьба 2x1/2")

Completto

2 колонки 3 колонки 4 колонки 5 колонок 6 колонок

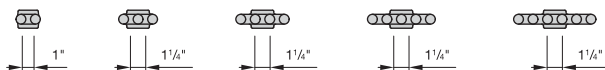
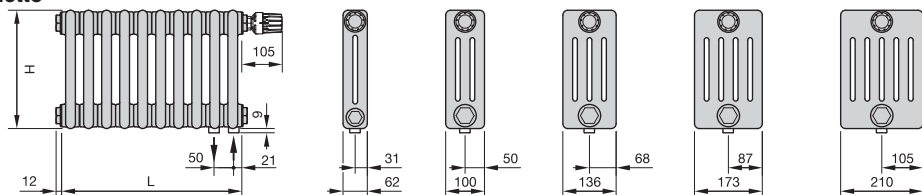

Модель (C = Completto)*	Монтажная высота, мм	Межосевое расстояние, мм	Мощность, Вт (за секцию)		Масса, кг	Объ- ём, л	Цена за секцию, (RAL 9016), евро Цвет белый
			90/70/20 °C	75/65/20 °C			
(C) 2019	177	119	19	15	0,30	0,30	14,39
(C) 3019	185	119	25	20	0,48	0,40	15,46
(C) 4019	200	134	35	28	0,76	0,60	17,43
(C) 5019	200	134	44	35	0,96	0,70	21,50
(C) 6019	200	134	53	42	1,16	0,80	24,95
(C) 2026	260	202	26	21	0,45	0,30	14,84
(C) 3026	260	194	35	28	0,67	0,50	16,07
(C) 4026	260	194	47	37	0,94	0,70	17,75
(C) 5026	260	194	57	45	1,19	0,80	21,66
(C) 6026	260	194	68	54	1,43	1,00	25,29
(C) 2030	292	234	30	24	0,49	0,40	15,13
(C) 3030	300	234	40	32	0,75	0,60	16,48
(C) 4030	300	234	53	42	1,07	0,70	18,38
(C) 5030	300	234	65	52	1,33	0,90	21,97
(C) 6030	300	234	77	61	1,59	1,10	25,59

* Дополнительная цена за радиатор для Zhender Completto (со встроенным в верхний коллектор клапаном без термостата)

Подключение №223, №443 = 144,18 евро

СТАЛЬНЫЕ ТРУБЧАТЫЕ РАДИАТОРЫ

ZEHNDER CHARLESTON / CHARLESTON COMPLETTO

Модель (C = Complett)*	Монтажная высота, мм	Межосевое расстояние, мм	Мощность, Вт (за секцию)		Масса, кг	Объ- ём, л	Цена за секцию, (RAL 9016), евро Цвет белый
			90/70/20 °C	75/65/20 °C			
(C) 2035	342	284	35	28	0,59	0,40	15,52
(C) 3035	350	284	47	37	0,87	0,60	17,02
(C) 4035	350	284	62	49	1,23	0,80	19,00
(C) 5035	350	284	75	60	1,47	1,00	22,47
(C) 6035	350	284	89	71	1,80	1,20	26,38
(C) 3037	366	300	51	40	0,90	0,60	17,25
(C) 2040	392	334	39	31	0,63	0,40	15,86
(C) 3040	400	334	53	42	0,97	0,70	17,57
(C) 4040	400	334	69	55	1,34	0,90	19,37
(C) 5040	400	334	86	68	1,66	1,10	22,91
(C) 6040	400	334	102	81	2,03	1,30	27,16
(C) 2045	442	384	44	35	0,70	0,50	16,16
(C) 3045	450	384	59	47	1,07	0,70	18,12
(C) 4045	450	384	77	61	1,50	1,00	20,15
(C) 5045	450	384	96	76	1,87	1,20	23,85
(C) 6045	450	384	113	90	2,25	1,40	25,36
(C) 2050	492	434	48	38	0,79	0,5	16,66
(C) 3050	500	434	65	52	1,19	0,8	18,65
(C) 4050	500	434	86	68	1,64	1	20,87
(C) 5050	500	434	106	84	2,07	1,3	24,35
(C) 6050	500	434	125	99	2,48	1,5	28,58
(C) 2055	542	484	53	42	0,85	0,6	16,93
(C) 3055	550	484	70	56	1,31	0,9	19,15
(C) 4055	550	484	93	74	1,83	1,1	21,66
(C) 5055	550	484	114	91	2,23	1,4	25,29
(C) 6055	550	484	136	108	2,68	1,6	29,98
(C) 2056	558	500	53	42	0,89	0,6	17,09
(C) 3057	566	500	72	57	1,37	0,9	19,36
(C) 2060	592	534	57	45	0,95	0,6	17,28
(C) 3060	600	534	77	61	1,39	0,9	19,69
(C) 4060	600	534	101	80	1,95	1,2	22,60
(C) 5060	600	534	125	99	2,43	1,5	26,38
(C) 6060	600	534	147	117	2,89	1,8	31,09
(C) 2075	742	684	69	55	1,17	0,7	18,37
(C) 3075	750	684	93	74	1,73	1,1	21,29
(C) 4075	750	684	122	97	2,40	1,4	25,59
(C) 5075	750	684	151	120	2,95	1,8	30,47
(C) 6075	750	684	180	143	3,58	2,1	35,47
(C) 2090	892	834	81	64	1,36	0,8	19,43
(C) 3090	900	834	109	87	2,02	1,3	22,89
(C) 4090	900	834	143	114	2,80	1,7	29,36
(C) 5090	900	834	177	141	3,47	2,1	34,21
(C) 6090	900	834	210	167	4,21	2,5	39,88
(C) 2100	992	934	88	70	1,49	0,9	20,15
(C) 3100	1000	934	120	95	2,30	1,4	23,95
(C) 4100	1000	934	157	125	3,10	1,8	31,71
(C) 5100	1000	934	194	154	3,81	2,3	36,73
(C) 6100	1000	934	230	183	4,69	2,7	43,03
(C) 2110	1092	1034	94	75	1,63	1	20,87
(C) 3110	1100	1034	130	103	2,44	1,5	27,01
(C) 4110	1100	1034	170	135	3,43	2	35,16

* Дополнительная цена за радиатор для Zehnder Complett (со встроенным в верхний коллектор клапаном без термостата)

Подключение №223, №443 = 144,18 евро

ZEHNDER CHARLESTON / CHARLESTON COMPLETTO

Модель (C = Complett)*	Монтажная высота, мм	Межосевое расстояние, мм	Мощность, Вт (за секцию)		Масса, кг	Объ- ём, л	Цена за секцию, (RAL 9016), евро Цвет Белый
			90/70/20 °C	75/65/20 °C			
(C) 5100	1100	1034	210	167	4,33	2,5	42,54
(C) 6110	1100	1034	249	198	5,1	3	50,70
(C) 2120	1192	1134	104	83	1,81	1,1	22,47
(C) 3120	1200	1134	145	115	2,67	1,6	31,56
(C) 4120	1200	1134	185	147	3,68	2,1	39,71
(C) 5120	1200	1134	225	179	4,58	2,7	49,14
(C) 6120	1200	1134	264	210	5,63	3,2	57,31
(C) 2150	1492	1434	131	104	2,31	1,3	28,58
(C) 3150	1500	1434	176	140	3,31	2	40,81
(C) 4150	1500	1434	226	180	4,59	2,6	53,37
(C) 5150	1500	1434	276	219	5,73	3,3	66,24
(C) 6150	1500	1434	322	256	7,08	4	78,63
(C) 2180	1792	1734	156	124	2,73	1,5	33,76
(C) 3180	1800	1734	209	166	4,15	2,4	50,39
(C) 4180	1800	1734	268	213	5,45	3,1	64,05
(C) 5180	1800	1734	326	259	6,86	3,9	78,63
(C) 6180	1800	1734	381	303	8,04	4,7	93,40
(C) 2200	1992	1934	174	138	2,94	1,7	38,15
(C) 3200	2000	1934	230	183	4,60	2,6	54,47
(C) 4200	2000	1934	294	234	6,27	3,4	71,58
(C) 5200	2000	1934	359	285	7,84	4,3	87,74
(C) 6200	2000	1934	420	334	9,48	5,2	103,93
(C) 2220	2192	2134	190	151	3,22	1,9	41,90
(C) 3220	2200	2134	252	200	4,91	2,9	60,45
(C) 4220	2200	2134	322	256	6,70	3,8	78,63
(C) 5220	2200	2134	392	312	8,35	4,7	96,24
(C) 6220	2200	2134	459	365	9,92	5,6	114,28
(C) 2250	2492	2434	215	171	3,66	2,1	47,27
(C) 3250	2500	2434	283	225	5,47	3,2	69,36
(C) 4250	2500	2434	34	289	7,57	4,3	89,30
(C) 5250	2500	2434	443	352	9,34	5,3	109,09
(C) 6250	2500	2434	518	412	11,76	6,3	129,97
(C) 2280	2792	2734	238	189	4,06	2,4	53,84
(C) 3280	2800	2734	316	251	6,12	3,6	77,87
(C) 4280	2800	2734	406	323	8,43	4,8	101,87
(C) 5280	2800	2734	493	392	10,51	5,9	122,28
(C) 6280	2800	2734	577	459	12,99	7	147,09
(C) 2300	2992	2934	253	201	4,43	2,5	57,14
(C) 3300	3000	2934	338	269	6,57	3,9	84,30
(C) 4300	3000	2934	434	345	9,01	5,1	108,94
(C) 5300	3000	2934	528	420	11,15	6,4	130,91
(C) 6300	3000	2934	618	491	13,37	7,5	156,51

* Дополнительная цена за радиатор для Zehnder Complett (со встроенным в верхний коллектор клапаном без термостата)
Подключение №223, №443 = 144,18 евро

КОМПЛЕКТЫ НАСТЕННОГО КРЕПЕЖА ДЛЯ ZEHNDER CHARLESTON

КОМПЛЕКТ CVD1 + ВН

Максимальная нагрузка на одну ось крепления – 50 кг

Изображение	Монтажный чертёж	Кол-во элементов	Глубина радиатора	Название	Артикул RAL9016	Цена, евро (RAL 9016)	
	<p>WA = 43 mm Distance D</p> <p>2 колончатый 74 mm 3 колончатый 93 mm 4 колончатый 111 mm 5 колончатый 129 mm 6 колончатый 148 mm</p>	Высота радиатора Н = 260 - 1000 мм					
		4 - 20	все модели	4 x ВН + CVD 1	774411	26,44	
		21 - 40		6 x ВН + CVD 1	774611	38,47	
		41 - 60		8 x ВН + CVD 1	774811	50,51	
		Высота радиатора Н = 1100 - 1500 мм					
		4 - 20	все модели	4 x ВН + CVD 1	774411	26,44	
		21 - 40		8 x ВН + CVD 1	774811	50,51	
		41 - 60		11 x ВН + CVD 1	774911	62,55	
		Высота радиатора Н = 1600 - 2200 мм					
		4 - 10	2-5 колончатые	4 x ВН + CVD 1	774411	26,44	
		11 - 20		6 x ВН + CVD 1	774611	38,47	
		21 - 30		8 x ВН + CVD 1	774811	50,51	
		31 - 40	6 колончатые	11 x ВН + CVD 1	774911	62,55	
		4 - 10		4 x ВН + CVD 1	774411	26,44	
		11 - 20		8 x ВН + CVD 1	774811	50,51	
		21 - 30		11 x ВН + CVD 1	774911	62,55	
		31 - 40		14 x ВН + CVD 1	-		

КОМПЛЕКТ ВКЕ + ВН (ВКЕ – ОЦИНКОВАННЫЙ, ВН – БЕЛЫЙ, RAL 9016)

Максимальная нагрузка на одну ось крепления – 50 кг

Изображение	Монтажный чертёж	Кол-во элементов	Глубина радиатора	Название	Артикул RAL9016	Цена, евро (RAL 9016)	
	<p>WA = 46 mm Distance D</p> <p>2 колончатый 77 mm 3 колончатый 92 mm 4 колончатый 114 mm 5 колончатый 133 mm 6 колончатый 151 mm</p>	Высота радиатора Н = 260 - 1000 мм					
		4 - 20	все модели	4 x ВН + ВКЕ160	774461	42,47	
		21 - 40		6 x ВН + ВКЕ160	774661	59,46	
		41 - 60		8 x ВН + ВКЕ160	774861	76,46	
		Высота радиатора Н = 1100 - 1500 мм					
		4 - 20	все модели	4 x ВН + ВКЕ160	774461	42,47	
		21 - 34		6 x ВН + ВКЕ160	774661	59,46	
		41 - 60		10 x ВН + ВКЕ160	774961	88,96	
		Высота радиатора Н = 1600 - 2200 мм					
		4 - 10	2-5 колончатые	4 x ВН + ВКЕ160	774461	42,47	
		11 - 20		6 x ВН + ВКЕ160	774661	59,46	
		21 - 30		8 x ВН + ВКЕ160	774861	76,46	
		31 - 40	6 колончатые	10 x ВН + ВКЕ160	774961	88,96	
		4 - 10		4 x ВН + ВКЕ160	774461	42,47	
		11 - 20		8 x ВН + ВКЕ160	774861	76,46	
		21 - 30		10 x ВН + ВКЕ160	774961	88,96	
		31 - 40		14 x ВН + ВКЕ160	-		

КОМПЛЕКТЫ НАСТЕННОГО КРЕПЕЖА ДЛЯ ZEHNDER CHARLESTON

КОМПЛЕКТ EASY FIX (SMB)

Максимальная нагрузка на одну ось крепления – 100 кг

Изображение	Монтажный чертёж	Кол-во элементов	Глубина радиатора	Название	Артикул RAL9016	Цена, евро (RAL 9016)
<p>Комплект SMB 30-75</p>	<p>WA = 35 mm Distance D</p> <p>2 колончатый 66 mm 3 колончатый 85 mm 4 колончатый 103 mm 5 колончатый 122 mm 6 колончатый 140 mm</p>	Высота радиатора H = 300 - 369 мм				
		4 - 22	все модели	2 x SMB30	173521	26,19
		23 - 39		3 x SMB30	173621	39,30
		40 - 50		4 x SMB30	173721	52,39
		51 - 60		5 x SMB30	173821	65,49
		Высота радиатора H = 370 - 484 мм				
		4 - 22	все модели	2 x SMB40	173531	26,19
		23 - 39		3 x SMB40	173631	39,30
		40 - 50		4 x SMB40	173731	52,39
		51 - 60		5 x SMB40	173831	65,49
		Высота радиатора H = 485 - 679 мм				
		4 - 22	все модели	2 x SMB50	173541	26,19
		23 - 39		3 x SMB50	173641	39,30
		40 - 50		4 x SMB50	173741	52,39
		51 - 60		5 x SMB50	173841	65,49
		Высота радиатора H = 680 - 1000 мм				
		4 - 22	2-4 колончатые	2 x SMB75	173551	26,19
		23 - 39		3 x SMB75	173651	39,30
		40 - 50		4 x SMB75	173751	52,39
		51 - 60		5 x SMB75	173851	65,49
4 - 15	5-6 колончатые	2 x SMB75	173551	26,19		
16 - 29		3 x SMB75	173651	39,30		
30 - 42		4 x SMB75	173751	52,39		
43 - 55		5 x SMB75	173851	65,49		
<p>Комплект SMB 2T</p>	<p>WA = 35 mm Distance D</p> <p>2 колончатый 66 mm 3 колончатый 85 mm 4 колончатый 103 mm 5 колончатый 122 mm 6 колончатый 140 mm</p>	Высота радиатора H = 1001 - 1500 мм				
		4 - 15	2-4 колончатые	2 x SMB2T	173511	26,19
		16 - 30		3 x SMB2T	173611	39,30
		31 - 45		4 x SMB2T	173711	52,39
		46 - 60		5 x SMB2T	173811	65,49
		4 - 10	5-6 колончатые	2 x SMB2T	173511	26,19
		11 - 20		3 x SMB2T	173611	39,30
		11 - 30		4 x SMB2T	173711	52,39
		31 - 40		5 x SMB2T	173811	65,49
		Высота радиатора H = 1501 - 2200 мм				
		4 - 11	2-4 колончатые	2 x SMB2T	173511	26,19
		12 - 21		3 x SMB2T	173611	39,30
		22 - 31		4 x SMB2T	173711	52,39
		32 - 41		5 x SMB2T	173811	65,49
		4 - 10	5-6 колончатые	2 x SMB2T	173511	26,19
		11 - 16		3 x SMB2T	173611	39,30
		17 - 21		4 x SMB2T	173711	52,39
		22 - 27		5 x SMB2T	173811	65,49
		Высота радиатора H = 2201 - 3000 мм				
		4 - 8	2-4 колончатые	2 x SMB2T	173511	26,19
9 - 15	3 x SMB2T	173611		39,30		
16 - 22	4 x SMB2T	173711		52,39		
23 - 29	5 x SMB2T	173811		65,49		

ПОЛОТЕНЦЕСУШИТЕЛИ

STALOX

Материал: нержавеющая сталь

Рабочее давление: до 12 бар

Испытательное давление: 18 бар

Подключение: снизу, G1/2"

Исполнение: полированная глянцевая нержавеющая сталь, опционно-эмалевое покрытие белого цвета RAL9016

Поставляются готовыми к монтажу в комплекте с оригинальным набором крепежа.

Материал, из которого изготовлен полотенцесушитель, позволяет устанавливать его как в системы отопления, так и в системы горячего водоснабжения.

Материал: нержавеющая сталь

Макс. рабочее давление: 12 бар

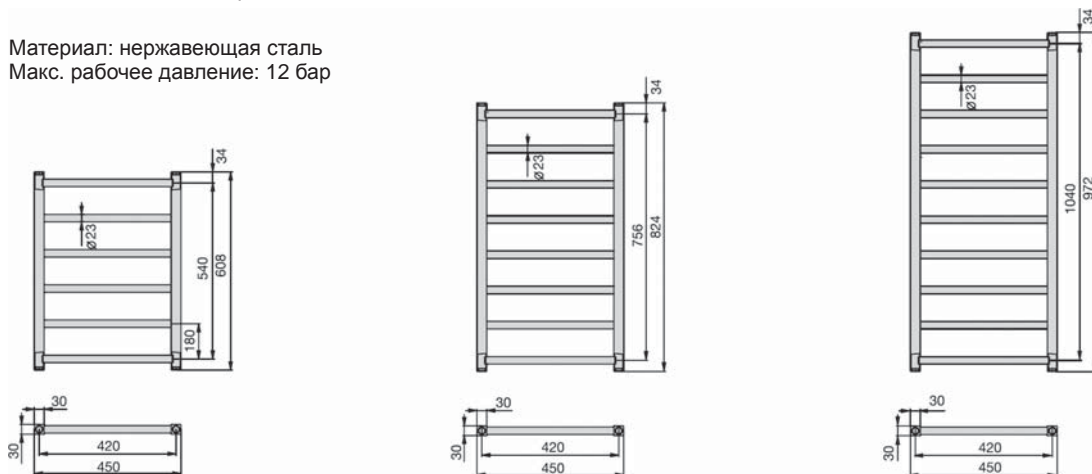

Модель/Артикул	Высота, мм	Длина, мм	Вес, кг	Теплоотдача (Ватт)		Цена RAL 9016, euro	Цена Inox, euro
				75/65/20°C	90/70/20°C		
RAL 9016							
STX-060-045	608	450	3,4	190	236	377,27	-
STX-080-045	824	450	4,5	247	307	437,88	-
STX-100-045	1040	450	5,6	310	387	522,72	-
Исполнение «полированная глянцевая нержавеющая сталь»							
STXI-060-045	608	450	3,7	125	155	-	559,09
STXI-080-045	824	450	4,9	167	210	-	643,94
STXI-100-045	1040	450	6,3	209	263	-	757,57

SUBWAY

Дизайнерский полотенцесушитель Zehnder Subway выполнен из высококачественной стали и предназначен для закрытых систем отопления. Исполнение из нержавеющей стали может применяться также и в системе горячего водоснабжения.

Стандартное исполнение:
настенный монтаж

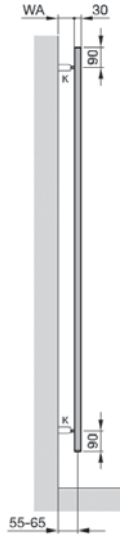
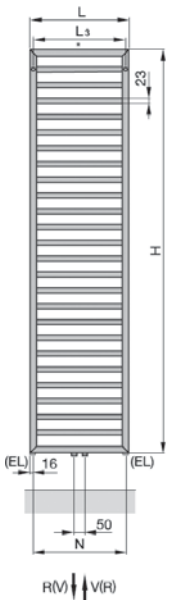

Технические данные:

Материал: сталь, нержавеющая сталь

Рабочее давление: 12 бар

Испытательное давление: 18 бар

Подключение: снизу ИГ

Исполнение: Полированная матовая нержавеющая сталь. Покрытие порошковой эмалью белого цвета RAL 9016 и хром (возможно только для моделей, выполненных из стали).

Максимальная температура: 120 °C

Электроратрон SAFIR с пультом

Модель/Артикул	Габаритные размеры, мм		Тепловая мощность, Вт 75/65/20 0С	Цена, евро
	Высота	Ширина		
RAL 9016				
SUB-130-45	1261	450	509	378,43
SUB-130-60	1261	600	639	397,71
Хром				
SUBC-130-45	1261	450	336	894,85
SUBC-130-60	1261	600	408	942,32
Нержавеющая сталь				
SUBC-130-45	1261	450	370	1121,89
SUBC-130-60	1261	600	447	1191,64